

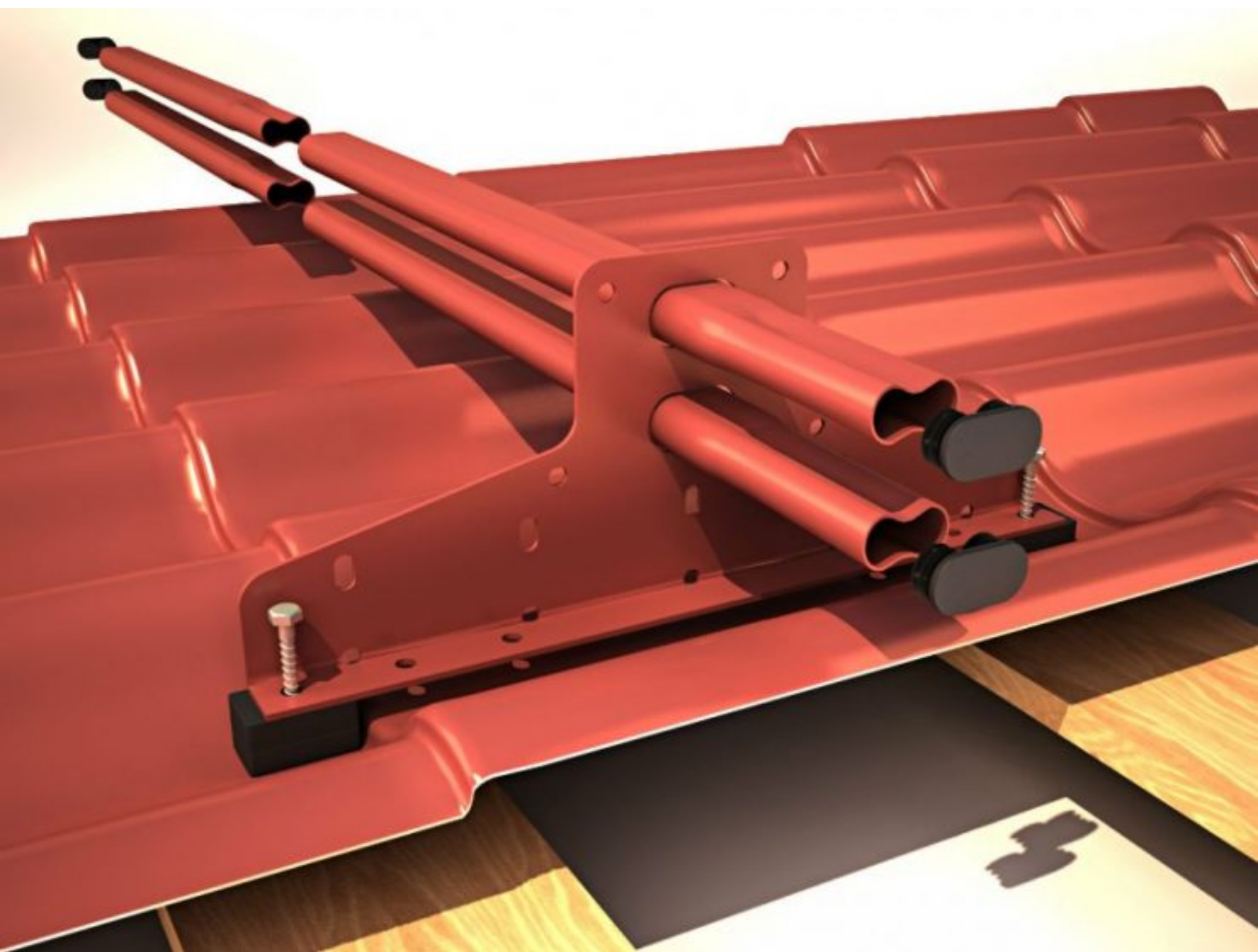

**ЦЕНТР  
МЕТАЛЛОКРОВЛИ**  
торгово-производственная компания



# **Инструкция по монтажу снегозадержателей трубчатых ЦМК**

## РЕКОМЕНДАЦИИ ПО УСТАНОВКЕ СНЕГОЗАДЕРЖАТЕЛЕЙ

Монтаж снегозадержателей желательно производить на крыше по всему периметру, что обеспечивает безопасность наилучшим образом. Первый ряд снегозадержателей устанавливается на кровле, над несущей стеной на расстоянии 0.8 - 1 м от карниза.

Мы рекомендуем монтировать снегозадержатели следующим способом:

1. Разметить на кровле места будущих креплений опор, так что бы они были на одной линии. Отверстия под болты делать не ближе 2 см от края бруска обрешетки;
2. Прикрутить опоры снегозадержателей к несущей обрешетке металлочерепицы шурупами 8\*50 (в комплекте);
3. Отверстия под болты уплотнить резинками с двойным гидрозамком (в комплекте);
4. Присоединить соседние комплекты, затянуть болты, в концы труб вставить заглушки (в комплекте).

Если размеры снегозадержателей велики, достаточно обрезать трубы по нужному размеру с помощью лобзика.

### Важно!

Количество рядов снегозадержателей по скату и расстояние между рядами определяется длиной ската и наклоном (см. таблицу)!

В случае несоблюдения этой рекомендации, при длинном скате и установке снегозадержателей в один ряд - возможно вырывание опор снегозадержателя и повреждение кровельного материала с обрешеткой.

### Оценка количества рядов снегозадержателей для скатной кровли\*

Угол наклона кровли, град	Снеговой район**	I		II		III		IV		V		VI		VII		VIII	
	расстояние между кронштейнами, мм	800	1100	800	1100	800	1100	800	1100	800	1100	800	1100	800	1100	800	1100
менее 15		37,7	27,4	25,2	18,3	16,8	12,2	12,6	9,1	9,4	6,9	7,5	5,5	6,3	4,6	5,4	3,9
15-25		23,1	16,8	15,4	11,2	10,3	7,5	7,7	5,6	5,8	4,2	4,6	3,4	3,9	2,8	3,3	2,4
26-37		16,2	11,8	10,8	7,9	7,2	5,2	5,4	3,9	4,1	3,0	3,2	2,4	2,7	2,0	2,3	1,7
38-45		13,8	10,0	9,2	6,7	6,1	4,5	4,6	3,3	3,5	2,5	2,8	2,0	2,3	1,7	2,0	1,4
46-55		11,9	8,7	7,9	5,8	5,3	3,9	4,0	2,9	3,0	2,2	2,4	1,7	2,0	1,4	1,7	1,2

\* Совмещая значение угла наклона кровли (по горизонтали) и снегового района (по вертикали) — определяем максимальную длину ската, снеговую нагрузку которого выдерживает 1 ряд снегозадержателей. Если табличное значение длины больше длины ската для рассчитываемого объекта, то одного ряда будет достаточно. Если табличное значение меньше длины ската, требуется 2 ряда снегозадержателей, если меньше, чем в 2 раза, то 3 ряда снегозадержателей и т.д.

Например, Москва III снеговой район, длина ската 7 метров, угол наклона кровли 35°, пересечение в таблице на отметке 7,2 м, таким образом, одного ряда снегозадержателей будет достаточно при монтаже кронштейнов через 800 мм.

\*\* Согласно СНиП 2.01.07.85\* «Нагрузки и воздействия».

## Порядок монтажа трубчатого снегозадержателя ЭКОНОМ

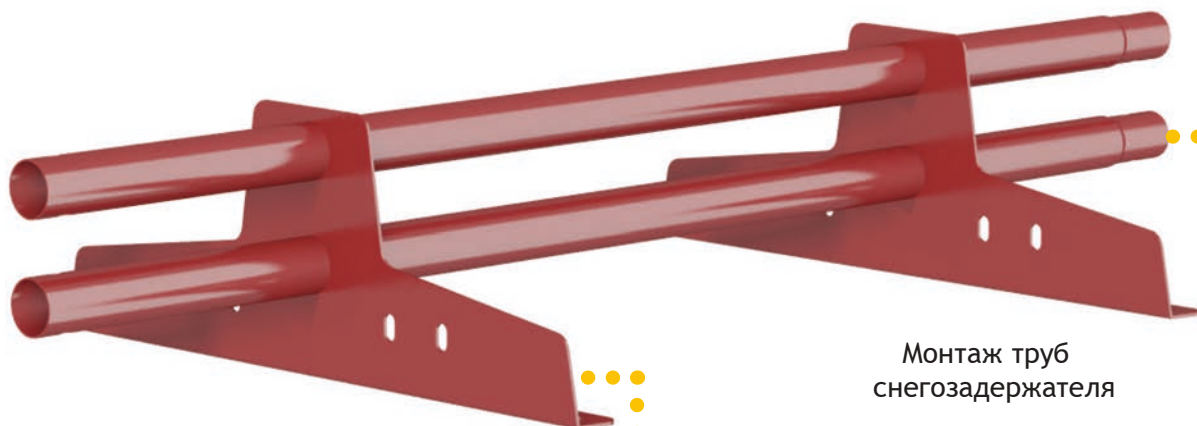

Монтаж труб  
снегозадержателя

Монтаж кронштейна  
универсального на различные  
виды кровельных покрытий

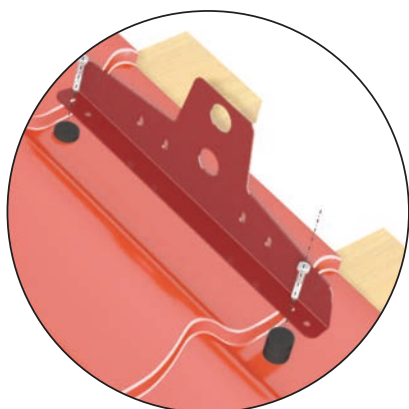

350 мм металлочерепица

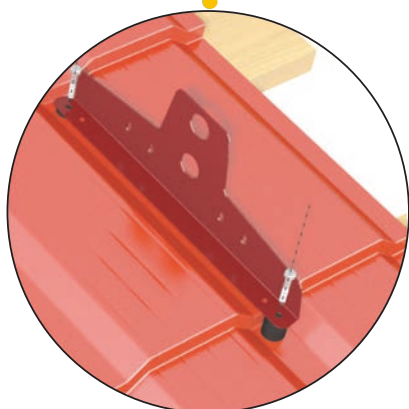

400 мм металлочерепица

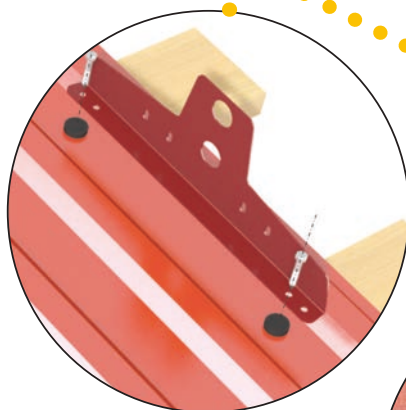

Профнастил

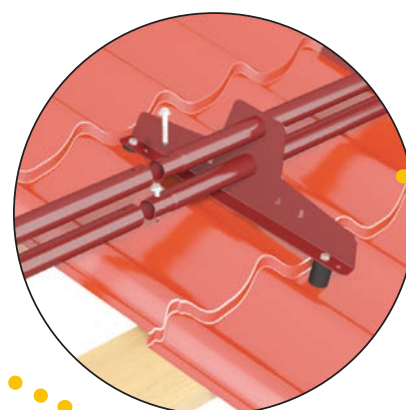

Битумные материалы

Комплектация снегозадержателя:

Продукция	Труба круглая d32	Кронштейн универсальный для кровли из металлочерепицы, профнастила, материалов на основе битума	Шуруп самосверлящий 4,2*16	Шуруп 8*50	Уплотнитель из пластика h=7 мм	Уплотнитель из пластика h=14 мм
Количество	2 шт.	4 шт.	2 шт.	8 шт.	4 шт.	4 шт.

## Порядок монтажа трубчатого снегозадержателя СТАНДАРТ / СТАНДАРТ +

Монтаж кронштейна универсального на различные виды кровельных покрытий

350 мм металлочерепица

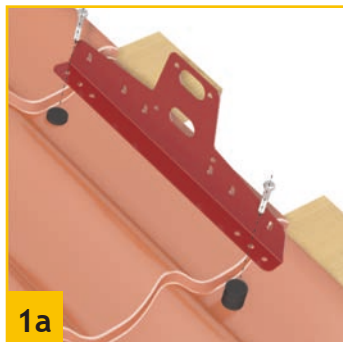

400 мм металлочерепица



Профнастил



Битумные материалы

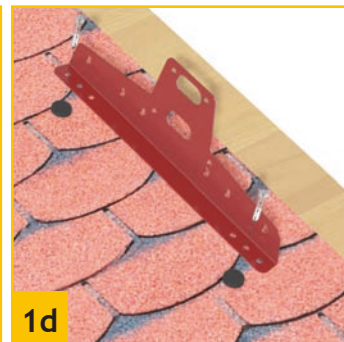

Натуральная черепица



Композитная черепица



Фальцевая кровля



Второй этап показан на примере монтажа трубчатого снегозадержателя на металлочерепицу (350 мм)

Монтаж труб снегозадержателя

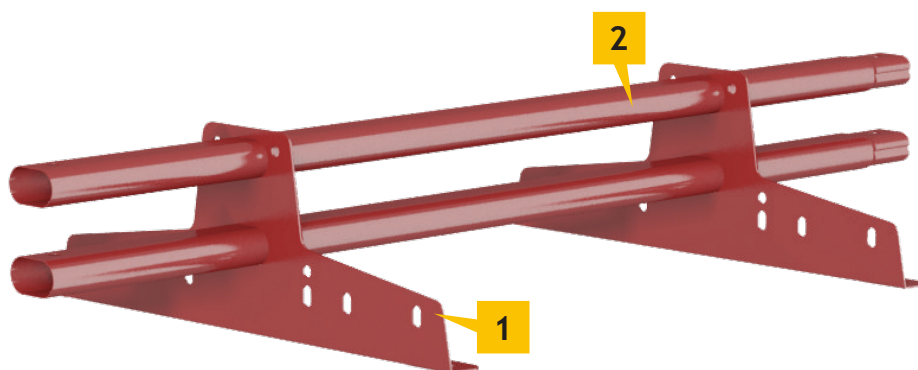
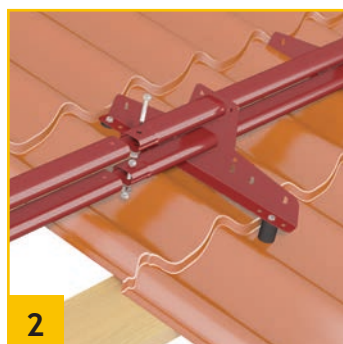

Комплектация снегозадержателя:

Продукция	Труба овальная	Кронштейн универсальный для кровли из металлочерепицы, профнастила, материалов на основе битума	Шуруп самосверлящий 4,2*16	Шуруп 8*50	Уплотнитель из пластика h=7 мм	Уплотнитель из пластика h=14 мм
Количество	2 шт.	4 шт.	2 шт.	8 шт.	4 шт.	4 шт.